

GERMAN 
WINDOWS



FENSTERWELT **TRENDWEISEND**

KUNSTSTOFF-FENSTER VON GERMAN WINDOWS



UNSERE FENSTERWELT IM ÜBERBLICK

QUALITÄTSFENSTER AUS KUNSTSTOFF

Sie sind gerade dabei zu renovieren oder Ihr Traumhaus mit Ihrem Architekten bzw. Bauplaner zu entwerfen und stehen aktuell vor der Frage: Welcher Fensterhersteller ist der Beste für Sie und warum sollten Sie ausgerechnet

auf GERMAN WINDOWS setzen? Auf den folgenden Seiten zeigen wir Ihnen, warum wir für Sie die richtige Wahl sind und warum Sie sich für Fenster und Türen unserer Kunststoff-Qualitätsserien entscheiden sollten.

EINFACH EIN STARKER PARTNER	4
QUALITÄTSSERIEN GW 400 UND GW 500	6
SCHIEBETÜRSYSTEME GW HST UND GW PSK	8
EINFACH MEHR ZUSATZAUSWAHL	10
EINFACH MEHR ENERGIE SPAREN	12
EINFACH MEHR SICHERHEIT	18
EINFACH MEHR RUHE GENIESSEN	24
EINFACH MEHR FRISCHLUFT	28
EINFACH MEHR VIELFALT	32
CHECKLISTE FÜR IHR TRAUMFENSTER	42
NOTIZEN	43

EINFACH EIN STARKER PARTNER

GERMAN WINDOWS – das bedeutet mehr als 40 Jahre Erfahrung im Fenster- und Türenbau. Wir produzieren nicht nur hochwertige Fenster und Türen, sondern suchen mit Ihnen gemeinsam nach Ihrem persönlichen Wunschelement. Mit GERMAN WINDOWS und seinen über 1.700 Fachpartnern haben Sie einen starken Partner an Ihrer Seite.

Produktqualität nach deutschen Qualitätsrichtlinien. Neben zahlreichen Zertifikaten und hausinternen Kontrollen, lassen wir uns zusätzlich von diversen Instituten fremdüberwachen. So stellen wir sicher, dass wir mindestens den aktuellen Standards genügen und diese darüber hinaus übertreffen.

QUALITÄT MADE IN GERMANY

Da wir in Deutschland fertigen, entsprechen unsere Fenster und Türen den hohen deutschen Qualitätsstandards. GERMAN WINDOWS steht für seine Produktion in Deutschland, sowie für die





QUALITÄTSSERIEN



Mit Kunststoff-Fenstern von GERMAN WINDOWS werten Sie Ihre Hausfassade einfach auf – von klassischen Altbauten bis hin zu modernen Immobilien. Besonders langlebige Materialien und

pflegeleichte Oberflächen sorgen dafür, dass Sie lange Freude an Ihren Fenstern haben. Ganz nach Ihrem individuellen Geschmack setzen Sie dabei stilvolle Akzente.

GW 400



GW 410

Bautiefe: 76 mm

Mit seinen 5 bis 6 Kammern je nach Variante ist bei dem System GW 410 ein U_w -Wert von bis zu 0,82 (W/m^2K) realisierbar.

Folgende Optionen sind wählbar:

- / als Anschlag- oder Mitteldichtung
- / flächenversetzt



GW 500

GW 510

Bautiefe: 82 mm

Das System GW 510 überzeugt mit seiner maximalen Anzahl von 7 Kammern und kann somit einen U_w -Wert von bis zu 0,79 (W/m^2K) erreichen.

Folgende Optionen sind wählbar:

/ als Anschlag- oder Mitteldichtung
/ flächenversetzt oder halbflächenversetzt

GW 500

GW 550 MIT ALUMINIUMSCHALE

Bautiefe: 82 mm

Das System GW 550 besitzt neben seinen 7 Kammern eine witterungsresistente Aluminiumschale an der Außenseite. Hier kann ein U_w -Wert von bis zu 0,79 (W/m^2K) erreicht werden.

Folgende Optionen sind wählbar:

/ als Anschlag- oder Mitteldichtung
/ halbflächenversetzt



1 Qualitätsdichtung
2 Metallverstärkung
3 Kontur

4 Kunststoff-Profil
5 Kammern
6 Anschlagdichtung



SCHIEBETÜREN



Unsere Schiebetürsysteme eröffnen Ihnen ein einzigartiges Erlebnis. Durch den grenzenlosen Weitblick wird die Natur zu einem genussreichen Teil Ihres Tagesablaufs - und in Ihren lichtdurch-

fluteten Räumen spüren Sie jeden Tag den Luxus von echter Lebensqualität. Wählen Sie aus einer Vielzahl von Öffnungsvarianten und erschaffen Sie Ihre ganz persönliche Wohlfühlatmosfera!

GW HST

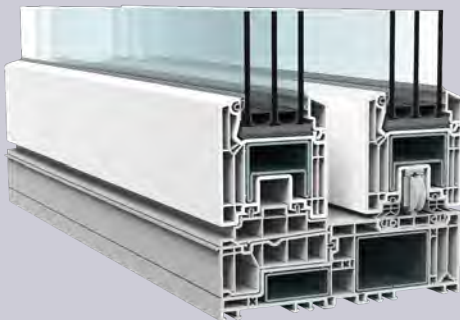

GW 510 MOTION HST

Bautiefe: 82 mm

Mit unserer Hebe-Schiebe-Tür werden durch große, bodentiefe Glasflächen und der dezenten Rahmenkonstruktion natürliche, lichtdurchflutete Räume geschaffen. Der leichtgängige Schiebeflügel und die barrierefrei gestaltbare Schwelle vermitteln ein Gefühl von echter Freiheit. Wenn Sie einzigartigen Komfort mit Aussicht genießen wollen, dann ist unsere GW 510 Motion HST genau die richtige Wahl!

GW PSK

GW 410 PSK | GW 510 PSK | GW 550 PSK

Bautiefen: 76 mm | 82 mm | 82 mm

Unsere Parallel-Schiebe-Kipp-Tür bildet mit ihrem schlanken Rahmen eine perfekte Einheit mit dem Design Ihrer Fenster. Sie kann sowohl nur gekippt als auch komplett aufgeschoben werden. Für einen einzigartigen Komfort ist es auf Wunsch möglich, einen Softeinzug zu integrieren. Sprechen Sie einfach Ihren Fachhändler an!





EINFACH MEHR ZUSATZAUSWAHL



EINFACH MEHR
ENERGIE SPAREN



EINFACH MEHR
SICHERHEIT



EINFACH MEHR
RUHE GENIESSEN



EINFACH MEHR
FRISCHLUFT



EINFACH MEHR
VIELFALT

Bereits in der Grundausstattung bieten Ihnen all unsere Produkte erstklassige Dämmwerte – und durch einen erhöhten Materialeinsatz im Profil sind die Ergebnisse in den Bereichen Schall- und Einbruchschutz ebenfalls vielversprechend.

Nachdem Sie vorab Ihre Qualitätsserie als Basiselement ausgesucht haben, können Sie nun nachfolgend aus mehreren Zusatzkomponenten wählen, um Ihr finales Traum-Fenster zu verwirklichen: Sie wünschen mehr Sicherheit oder einen besonderen Schallschutz?

Ausgefallene Design-Elemente sind Ihnen wichtig? Mit unserem Einfach-Prinzip kombinieren Sie alle Details rund um Ihre Fenster in wenigen Schritten einfach selbst, damit diese am Ende exakt Ihren persönlichen Vorstellungen entsprechen.

Als Hilfestellung steht Ihnen unser Fenster-Check zur Verfügung, welchen Sie gemeinsam mit Ihrem Fachhändler bearbeiten können. Diesen finden Sie sowohl am Ende des Prospekts (S. 42) als auch im Service-Bereich auf unserer Website www.germanwindows.de.

EINFACH MEHR ENERGIE SPAREN

WÄRMEDÄMMUNG



Steigende Energiekosten stellen eine zunehmende Belastung für viele Haushalte dar. In einem Privathaus verschlingt die Heizung im Schnitt bis zu 75 % der Energie. Bis zu 40 % der Wärmeverluste entstehen durch veraltete Fenster. Hier eröffnen sich enorme Einsparpotenziale. Denn unsere Fenster von GERMANWINDOWS bie-

ten Profile mit moderner Mehrkammer-technologie und halten die Wärme zuverlässig im Haus. Außerdem lassen sich mit großen Fensterflächen Tageslicht und Sonnenwärme besser nutzen. Dies verbessert das Wohnklima, spart kostbare Energie und reduziert den CO₂-Ausstoß.







EINSPARPOTENZIAL

Neue Fenster von GERMAN WINDOWS helfen, Energieverluste zu minimieren und machen sich so schnell bezahlt: Ihre Heizkosten sinken deutlich (Beispiel 1). Davon profitiert durch weniger Heizungsemissionen auch die Umwelt – und das Wohnklima in Ihren vier Wänden verbessert sich.

Durch veraltete Fenster geht wertvolle Wärmeenergie verloren, da an keiner anderen Stelle der Gebäudehülle warme Raumluft und kalte Außenluft so nah beieinander liegen wie an den Fenstern (Beispiel 2).

BEISPIEL 1

Einfamilienhaus (90er-Jahre), 32 m² Fensterfläche

Das Einsparpotenzial kann bis zu 450 €* jährlich betragen. Die Einsparungshöhe hängt von vielen Faktoren und dem eigenen Nutzerverhalten ab.

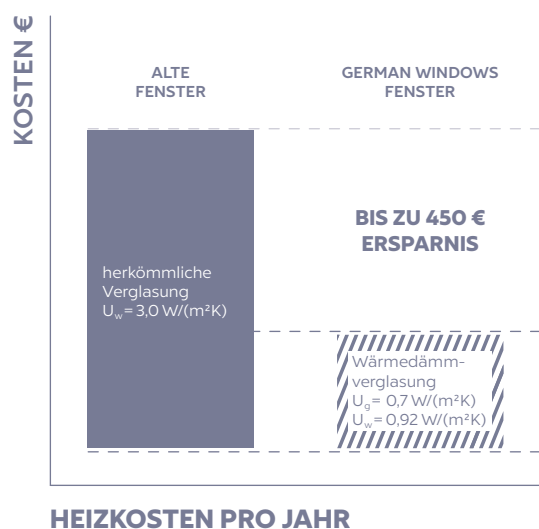

BEISPIEL 2

Einfamilienhaus, 525 m² Gebäudehüllfläche

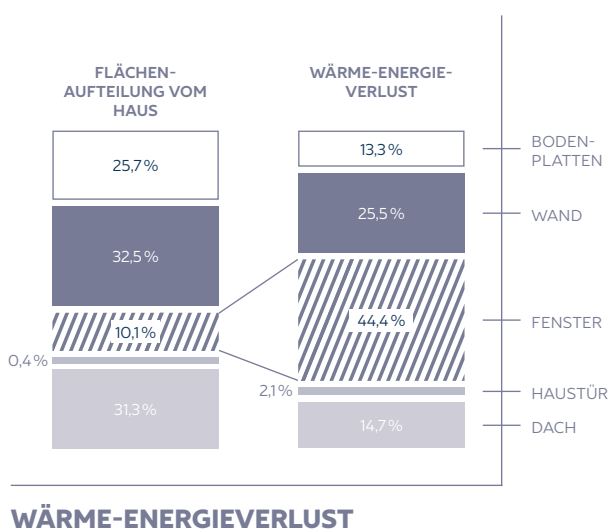

*Quelle VEKA Energiesparrechner
Berechnungsgrundlage: Heizöl 0,60 € / Liter





WÄRMEDÄMMUNG

Unsere Fenster mit ihren hochdämmenden Profilen und der Wärmeschutzverglasung isolieren durch ein ausgeklügeltes Luftkammersystem mittlerweile ähnlich gut wie massive Wände. Die Dichtungssysteme schützen wirkungsvoll vor

Feuchtigkeit und Zugluft. Unsere moderne Fenstertechnik sorgt demnach bei niedrigeren Heizkosten für mehr Behaglichkeit und Wohnkomfort in Ihrem Zuhause.

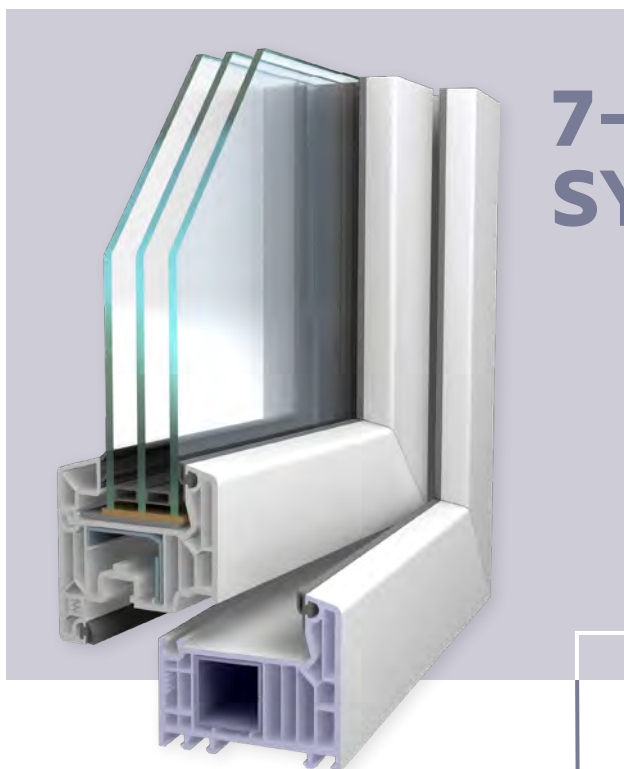

7-KAMMER-SYSTEM

PROFIL MIT MEHRKAMMERN
(am Beispiel GW 510)

Die Anzahl der Kammern ist abhängig von der gewählten Bautiefe. Wir können bei einer Bautiefe von 82 mm eine maximale Anzahl von 7 Kammern für Sie fertigen.

VERGLASUNG

2-FACH- ODER 3-FACH-VERGLASUNG
(3-Fach-Verglasung am Beispiel GW 510)

Unsere modernen Energiesparfenster aus Kunststoff in Verbindung mit beschichtetem Wärmeisoliervglas mit 2-fach oder 3-fach-Verglasung isolieren etwa sechsmal besser als veraltete Fenster mit Einfachverglasung, bei denen folglich viel Wärmeenergie verschwendet wird. Neben optimalen Dämmwerten bietet unser Isolierglas auch im Bereich Schallschutz, und unser spezielles Sicherheitsisoliervglas im Bereich Sicherheit, weitere Vorteile.



EINFACH MEHR SICHERHEIT

EINBRUCHSCHUTZ



Zwar ist die Zahl der Wohnungseinbrüche in Deutschland seit Jahren rückläufig, doch noch immer gelingt es vielen Einbrechern durch ungesicherte Fenster viel zu leicht in Häuser und Wohnungen einzudringen. Hinzu kommt, dass es bislang keine gesetzlichen Vorgaben gibt, Fenster und Türen mit entsprechenden Sicherheitsvorrichtungen zu versehen.

GERMAN WINDOWS bietet Ihnen hier jedoch verschiedene Sicherheitsstufen, aus denen Sie wählen können, um Ihr Zuhause einbruchssicherer zu machen. Welcher Einbruchschutz für Sie am besten ist, hängt ganz von Ihren individuellen Wünschen und Bedürfnissen und der entsprechenden Wohnlage Ihres Hauses ab.



EINBRUCHSCHUTZ

Mit unseren Fenstern erzielen Sie ganz einfach maximale Sicherheit ohne Kompromisse – zum Beispiel mit mehrfachen Pilzkopfverriegelungen oder einem effektiven Anbohrschutz, damit Ein-

brecher Ihre Fenster nicht aufhebeln können. Zusätzlich richten wir auch gern Kontaktpunkte in Ihren Fenstern und Türen ein, die Sie an eine Alarmanlage anbinden können.

ZUBEHÖR



SICHERHEITS- BESCHLÄGE

Der beste Schutz gegen das Aufhebeln von Fenstern sind Sicherheitsbeschläge mit Pilzkopfverriegelung. Die Wirkungsweise: Bei geschlossenem Fenster sorgen die Pilzkopfbolzen für eine feste und sichere Verbindung mit dem Sicherheitsschließstück.

OLIVE (ABSCHLIESSBAR)



Unsere abschließbare Olive sorgt dafür, dass der Einbrecher die innenliegende und abgeschlossene Olive nicht durch einen benachbarten, gekippten Flügel öffnen kann. Zusätzlich dient die abgeschlossene Olive dazu, dass Ihre Kinder die Fenster nicht öffnen können.

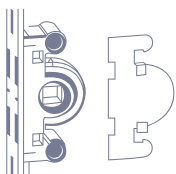

ANBOHRSCHUTZ

Damit die Oliven nicht von außen an- oder aufgebohrt werden können, wird die Befestigung des Griffs zusätzlich mit einem Anbohrschutz abgedeckt.

SICHERHEITS- ISOLIERGLAS

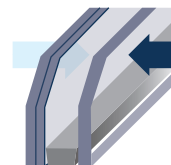

Unser spezielles Sicherheitsisolierglas überzeugt nicht nur durch erstklassige Dämmwerte, die (stabilen) Scheiben lassen sich auch nicht ohne weiteres einschlagen und halten Eindringlinge so wirkungsvoll fern.





2

1

1

1

1

1



SICHERHEITSTUFEN

Unsere verschiedenen Sicherheitsstufen richten sich nach dem jeweilig zu schützenden Bereich Ihres Hauses.

Dabei unterscheiden wir zwischen vier Schutzklassen: S1, S2, S3 und die geprüfte Sicherheitsstufe RC2. Mit ihren bis zu 14 Pilzkopfverriegelungen eignen sich die Sicherheitsstufen S3 und RC2 vor

allem für Fenster und Türen im Erd- und Kellergeschoss, die besonders vor Einbrüchen geschützt werden sollten (s. Abbildung links). S1 und S2 sind besonders für Ober- oder Dachgeschosse geeignet. Wenn Sie eine erhöhte Sicherheit wünschen, empfiehlt sich mindestens die Schutzklasse S2 zu wählen.

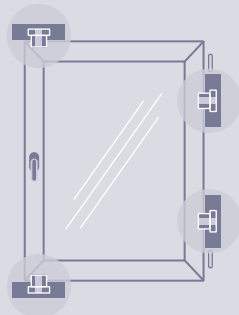
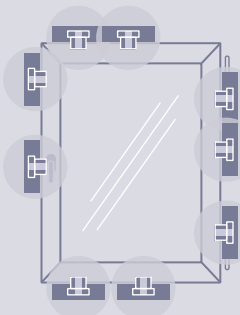
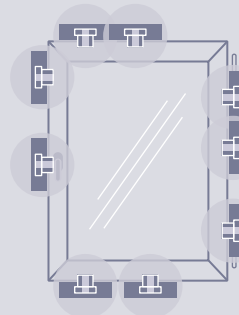
S1	S2	S3	RC2 / RC2N*
Standard-sicherheit	erhöhte Sicherheit	optimale Sicherheit	geprüfte Sicherheit
			
eine Pilzkopfverriegelung mit Sicherheitsschließblech	vier Pilzkopfverriegelungen mit Sicherheitsschließblech	bis zu 14 Pilzkopfverriegelungen mit Sicherheitsschließblech	bis zu 14 Pilzkopfverriegelungen mit Sicherheitsschließblech
optional Druckknopf-Olive oder abschließbare Olive Sicherheitsglas	optional Druckknopf-Olive oder abschließbare Olive Sicherheitsglas	optional Druckknopf-Olive oder abschließbare Olive Sicherheitsglas	vorgeschrieben abschließbare, geprüfte Olive und Anbohrschutz P4A Sicherheitsglas (RC2) verklebte Glasleisten

* bei der Sicherheitsstufe RC2N ist die Verglasung frei wählbar



Bildinformationen

- 1 besonders schützenswertwerte Bereiche (S3 und RC2)
- 2 schwer zugängliche Bereiche (S1 oder S2)

EINFACH MEHR RUHE GENIESSEN

SCHALLSCHUTZ



Wir alle kennen das: Nach einem stressigen Arbeitstag wollen wir einfach nur noch Zuhause entspannen. Das ist – dank GERMAN WINDOWS-Fenstern mit hohen Schallschutzklassen – selbst in Ihrem Zuhause an einer vielbefahrenen Straße, an Bahngleisen oder in der Nähe eines Flughafens möglich. Unser innovatives Mehrkammernsystem sorgt mit seinen luftgefüllten Kam-

mern dafür, dass Lärm zuverlässig ausgesperrt wird. So genießen Sie zu jeder Tages- und Nachtzeit Ihre Ruhe, selbst wenn es draußen mal lauter und hektischer zugeht. Gerne realisieren wir für Sie besonders hohe Schallschutzklassen nach Ihren individuellen Wünschen oder Vorgaben des Bauplaners bzw. Bauamtes.















SCHALLSCHUTZKLASSEN

Die verschiedenen Schallschutzklassen richten sich nach der jeweiligen Lärmbelastung und sind vom Verkehrsaufkommen an Ihrem Wohnort ab-

hängig. Zusätzlich gilt es zu beachten, wie weit das Haus von der Lärmquelle (etwa einer Hauptverkehrsstraße) entfernt ist.

SCHALLSCHUTZ- KLASSE	LÄRMPEGEL	VERKEHRS- DICHTe	ENTFERNUNG DES HAUSES	BEWERTETES DÄMMMASS
1	0 50 dB	 Wohnstraße 10 – 50 kfz/h	 < 35 m	25 – 29 dB
2	1 51 – 55 dB	 Wohnstraße 10 – 50 kfz/h	 25 – 35 m	30 – 34 dB
3	2 56 – 60 dB	 Wohnstraße 50 – 200 kfz/h	 25 – 35 m	35 – 39 dB
4	3 61 – 65 dB	 Hauptstraße 1000 – 3000 kfz/h	 100 – 300 m	40 – 44 dB

LÄRMDÄMMUNG

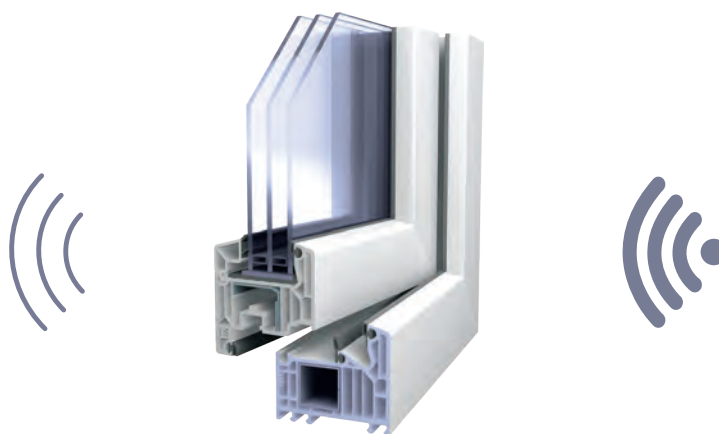

Wie auch bei der **Wärmedämmung** bietet unser Mehrkammersystem und die Verglasung Vorteile für optimalen **Schallschutz**.

EINFACH MEHR FRISCHLUFT

LÜFTUNG



Drei- bis viermal am Tag Stoßlüften – das ist die Empfehlung vieler Energie-Experten. Doch wie soll das funktionieren, wenn Sie täglich acht Stunden oder mehr arbeiten und somit nicht Zuhause sind? Die Lösung: GERMAN WINDOWS-Fenster mit sogenannten Falzlüftern. Die Falzlüfter mit manuellen oder automatischen Luftdurchlässen sorgen auch ohne Lüften für ein angenehmes Raum-

klima und beugen so wirksam Schimmelbildung und schlechte Luft vor.

Häufig fällt in diesem Zusammenhang auch der Begriff „Lüftungskonzept“. Da solch ein Lüftungskonzept als ganzheitliche Maßnahme für Ihren Neubau oder die Sanierung Ihres Altbaus betrachtet werden sollte, ist dieses von Ihrem Architekten oder Bauplaner zu erstellen.



LÜFTUNGSSYSTEME

Lüftungssysteme von GERMAN WINDOWS sorgen auch dann für frische Luft, wenn Sie nicht Zuhause sind – und das ohne Energieverlust wie beim Stoßlüften. Sie wünschen optimale Raumluftqualität bei gleichzeitig hohem Schallschutz?

Oder selbst im Winter eine permanente Frischluftzufuhr ohne frieren zu müssen? Wählen Sie einfach aus unseren drei Falzlüftern das Zuluftelement aus, das am besten zu Ihren Bedürfnissen passt.

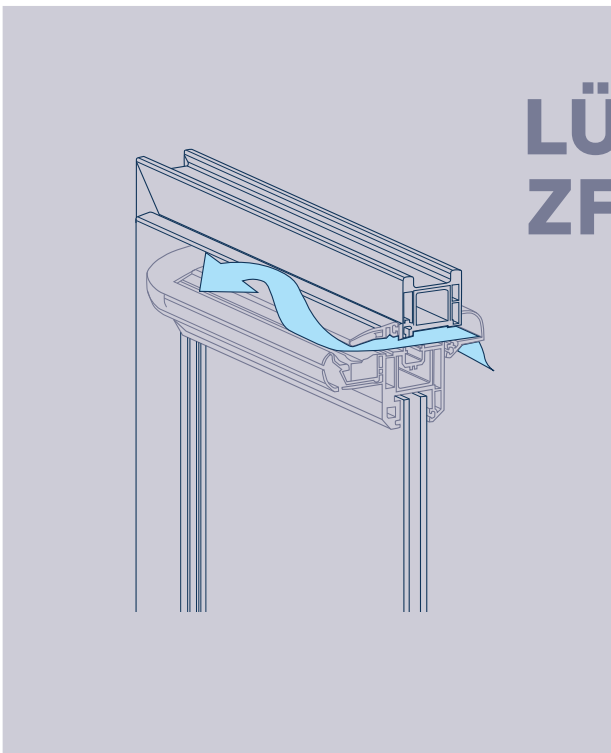

LÜFTER ZFH 5-35

FEUCHTEGEFÜHRTES ZULUFTELEMENT
für den Fenstereinbau

Durch sein modernes Design lässt sich der ZFH 5-35 perfekt am Blendrahmen des Fensters integrieren. Mit dem Öffnungs- und Verschlusshebel sind drei Öffnungspositionen möglich: minimum (Grundlüftung), automatisch (Feuchteregelung) oder maximum.



FALZLÜFTER ARIMEO CLASSIC S



Abb. zeigt einen Flügel bei geöffnetem Fenster



- 1 geöffnete Klappen bei normalem Winddruck
- 2 geschlossene Klappen bei hohem Winddruck

SELBSTREGELNDER FALZLÜFTER

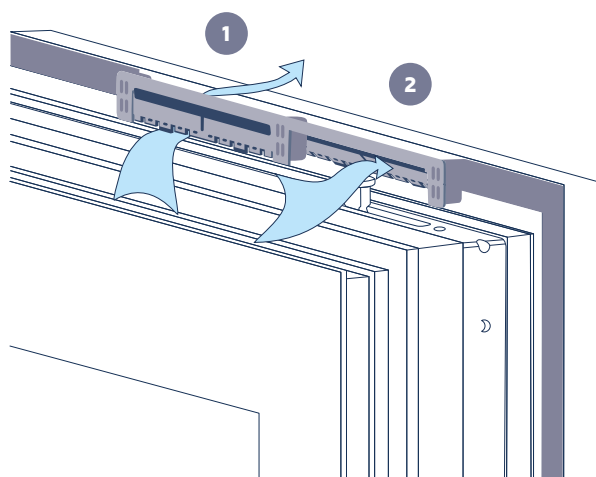
für den Einbau im Fensterflügel

Der arimeo classic S besteht aus zwei Regelungsclappen, die sich beim entsprechenden Winddruck *gleichzeitig* öffnen bzw. schließen und so den Luftstrom regulieren. Die Abbildung links veranschaulicht nur die beiden möglichen Klappzustände.

Der Falzlüfter ist für Anschlag- und Mitteldichtungsfenster in verschiedenen Einbauvarianten möglich und gewährleistet den Luftaustausch bei geschlossenem Fenster.

Er kann sowohl als Querlüftung, als reines Zuluftelement in Kombination mit Abluftventilatoren oder auch als Verbrennungsluftzufuhr für raumluftabhängige Kamine und Kaminöfen eingesetzt werden.

DIN 1946-6

Die DIN 1946-6 schafft Regeln für die Belüftung von Wohngebäuden (Neubauten und Sanierungen) und legt Grenzwerte sowie Berechnungsmethoden für den notwendigen Luftaustausch fest und fordert zusätzlich ein Lüftungskonzept. Das Lüftungskonzept ist von Ihrem Architekten

bzw. Bauplaner zu erstellen und sollte unbedingt als ganzheitliche Maßnahme im Neubau oder der Renovierung gesehen werden. Darunter fallen nicht nur Fensterlüfter, sondern unter anderem auch Wandlüfter, die nicht in das Gewerk des Fensterproduzenten fallen.

EINFACH MEHR VIELFALT

DESIGN



„Fenster sind die Seele des Hauses und unterstreichen seinen individuellen Charakter.“

Dieses Zitat einer unserer Kunden unterstreicht eindrucksvoll, wie wichtig das richtige Design der Fenster ist. Gerade mit Ihrer ganz eigenen Farbauswahl setzen Sie persönliche Design-Statements. Wählen Sie bei uns nicht

nur zwischen den herkömmlichen Weiß- und Brauntönen, sondern aus über 40 Farben und Dekoren aus.

Auch mit der passenden Fensterform setzen Sie Ihre ganz eigenen Highlights. Von klassischen Rechteckfenstern über Dreiecksfenster bis hin zu eleganten Architektur-Ideen mit formschönen Bogenfenstern.



FENSTERFORMEN



Ob klassisch rechteckig oder doch kunstvoll zu einem Bogen geschwungen: Ihrer Fantasie ist bei der Auswahl der passenden Fensterform nahezu keine Grenze gesetzt. Denn die Wahl der Fensterform prägt sowohl den Gesamteindruck eines Hauses als auch den Charakter der Wohnräume. So schaffen große Fenster eine helle, freundliche Atmosphäre, währenddessen kleinere Fenster

eher den gemütlichen Charakter eines Raumes unterstreichen.

Zusätzlich lässt sich durch Sprossenfenster der Baustil fortführen oder sie verleihen der Fassade einen ganz neuen, attraktiven Charakter. Hier gilt jedoch, dass sich durch den Einsatz von Sprossen die U_w -Werte verschlechtern.

SPROSSEN

INNEN- LIEGEND

Die innenliegenden Sprossen sind die ideale Lösung für maximalen Reinigungskomfort.

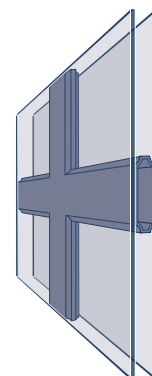

AUFGESETZT

Die aufgesetzten Sprossen mit innenliegenden Abstandshaltern sind die kostengünstige Variante in klassischer Optik.

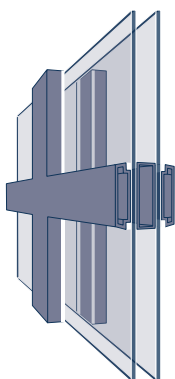

GLAS- TEILEND

Die glasteilenden Sprossen sind die exklusive Konstruktion für höchste Ansprüche.

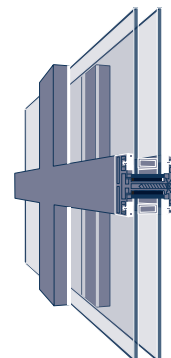







FARBAUSWAHL

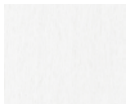

Weiß
RAL 9010

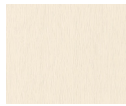

Cremeweiß
RAL 9001



Papyrusweiß
RAL 9018



Lichtgrau
RAL 7035



Achatgrau
RAL 7038



Silbergrau*
RAL 7001



Silbergrau
glatt
RAL 7001



Basaltgrau*
RAL 7012



Basaltgrau
glatt
RAL 7012



Quarzgrau
RAL 7039



Quarzgrau
glatt
RAL 7039



Schiefergrau*
RAL 7015



Schiefergrau
glatt
RAL 7015



Anthrazitgrau*
RAL 7016



Anthrazitgrau*
seidenglatt
RAL 7016



Stahlblau
RAL 5011



Kobaltblau
RAL 5013



Brillantblau
RAL 5007



Moosgrün
RAL 6005



Tannengrün
RAL 6009



Zinkgelb
RAL 1018



Rubinrot
RAL 3003



Braunrot
RAL 3011



Weinrot
RAL 3005



Oregon III



Eiche hell



Bergkiefer



Winchester*



Streifen-
douglasie

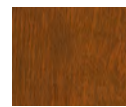

Golden oak*



Eiche rustikal

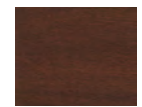

Nussbaum*

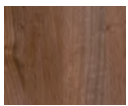

Siena rosso

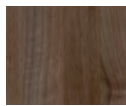

Siena noce



Mahagoni*



Mooreiche*

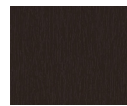

Braun*



Schwarz-
braun



Alux DB 703*



Jet black
RAL 9005

SPECTRAL

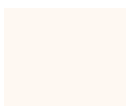

Weiß
ultramatt

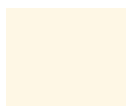

Reinweiß
ultramatt



Fenstergrau
ultramatt



Umbra
ultramatt



Anthrazitgrau*
ultramatt



Tannengrün
ultramatt



Sepiabraun
ultramatt



Graphit-
schwarz
ultramatt



Tender oak
weiß
ultramatt

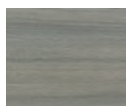

Tender oak
grau
ultramatt



Tender oak
antik
ultramatt

Spectral-Oberfläche
/ matte Optik
/ samtige Haptik



* eingeschränkte Farbauswahl bei der Serie GW 400
/ die gesamte Farbauswahl finden Sie in unserer Dekorfolienübersicht auf unserer Website
/ weitere Farben und Sonderfarben auf Anfrage, Originaltöne können vom Druck abweichen

ORNAMENTGLAS

Bei GERMAN WINDOWS stehen Ihnen die unterschiedlichsten Glasarten zur Verfügung. Wie wäre es beispielsweise mit einem unserer Ornamentgläser? Egal, ob Sie besondere Akzente setzen oder sich vor unerwünschten Blicken von draußen im Bad oder im Hausflur schützen wollen. Durch

die breite Designauswahl können unsere Ornamentgläser jedem Stil gerecht werden. Wählen Sie einfach Ihr bevorzugtes Ornamentglas, das sich harmonisch in das Gesamtbild Ihres Hauses integriert und fühlen Sie sich rundum wohl.

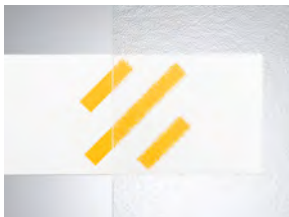

ORNAMENT 504



NIAGARA



CHINCHILLA



KATHEDRAL



MASTERCARRE



MASTERPOINT



MASTERLINE



SATINATO



GOTHIC



SILVIT

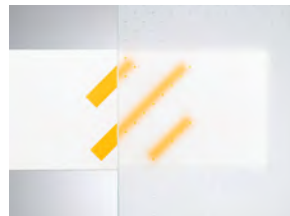

PAVE

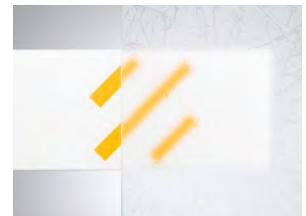

UADI



ORNAMENT 187



ORNAMENT 523



ORNAMENT 528







OLIVEN

Ob unterstreichend zum Stil des Fensters oder als starker Kontrast dazu: Mit unseren Griffoliven in den Farben weiß über silbern bis hin zu braun setzen Sie kleine Highlights an Ihren Fenstern.

Je nach Anspruch an den Einbruchschutz können Sie zusätzlich zwischen Druckknopf- und abschließbaren Oliven auswählen, die zusätzlich auch als Kindersicherung dienen.

1



2



3



- 1 Standard-Oliven
- 2 Druckknopf-Oliven
- 3 abschließbare Oliven

IHR TRAUM-FENSTER

ALLGEMEIN

Bauen Sie im: Altbau Neubau

Möchten Sie Fördermittel nutzen?
(z.B. von der KfW-Förderung) Ja Nein

Bestehen besondere Anforderungen
von Ihrem Planer, Ihrem Architekten
oder dem Bauamt?
(z.B. Vorgabe dB-Wert) Ja, ... Nein

SICHERHEIT

Wie wichtig ist Ihnen Sicherheit bzw.
Einbruchschutz? sehr
wichtig wichtig unwichtig

Möchten Sie jetzt oder in der Zukunft
eine Alarmanlage installieren? Ja Nein ungewiss

Zum Schutz der Kleinen ist Ihnen eine
Kindersicherung: sehr
wichtig wichtig unwichtig

SCHALLSCHUTZ

Welchen Schallschutz sollen Ihre
Fenster für optimale Ruhe erfüllen? hoher
Lärmpegel mittlerer
Lärmpegel niedriger
Lärmpegel

KOMFORT

Große Fensteröffnungen zur Terrasse
oder in den Garten sind Ihnen: sehr
wichtig wichtig unwichtig

Wie wichtig ist Ihnen Barrierefreiheit?
(z.B. keine Stolperkanten) sehr
wichtig wichtig unwichtig

Auf was möchten Sie bei der
Beschattung nicht verzichten? Rollläden Raffstore-
anlagen Sonnen-
schutzglas keine
Angabe

Wie wichtig ist Ihnen Automation?
(z.B. elektronische Rollläden) sehr
wichtig wichtig unwichtig

DESIGN

Für welche Ausstattungen
interessieren Sie sich? Fenster
in Farbe Ornament-
glas Formen &
Sprossen Griffe

Ihr persönlicher Berater: _____

GERMAN WINDOWS

Entdecken Sie unsere gesamte Produktpalette.
www.germanwindows.de